

## Holzbau: Positionsbezeichnung in der 2D-Plan-Darstellung

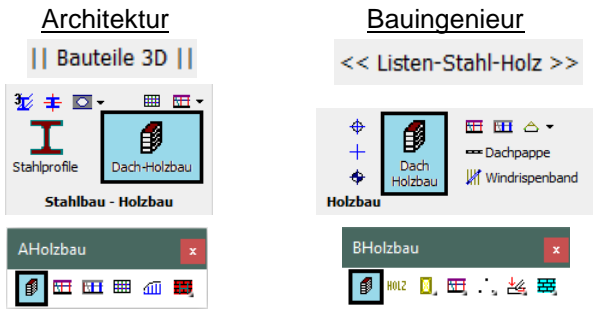

Die Positionsbezeichnung aus dem Abbund wird nun auch bei der 2D-Plan-Erzeugung mit angezeigt. Dadurch entsteht eine eindeutige Zuordnung der Hölzer im Abbund zu den eingebauten Hölzern im Plan.

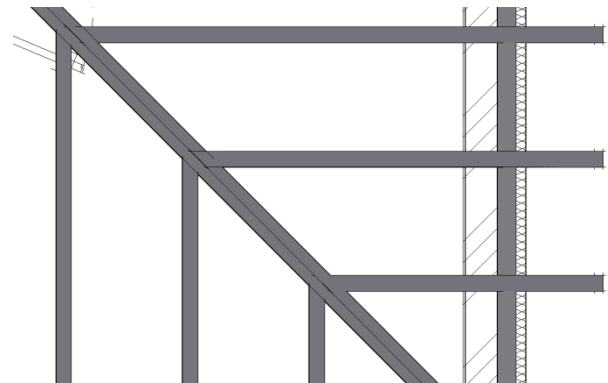

### Abbund

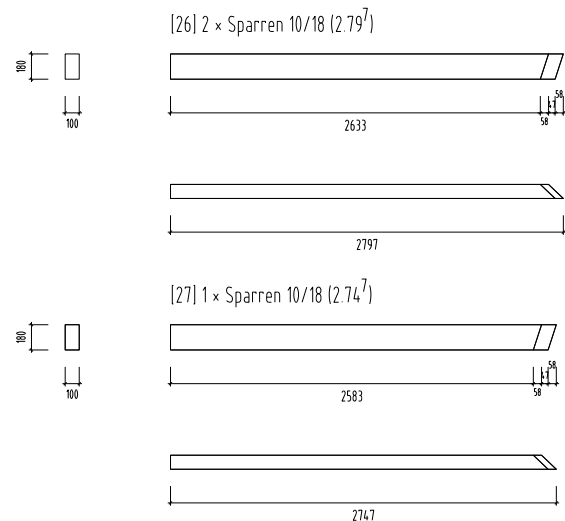
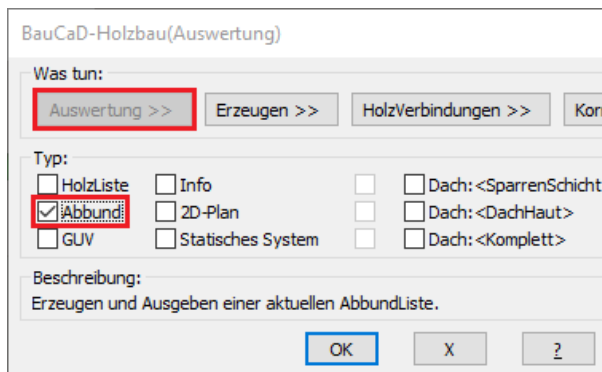

### 2D-Plan

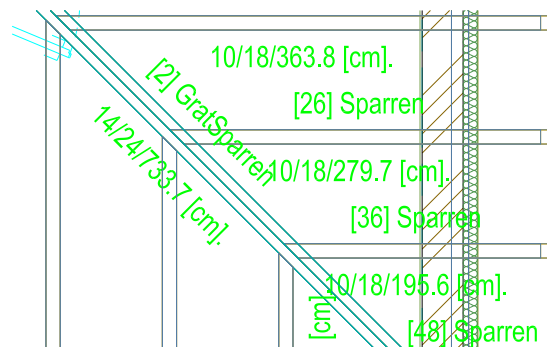
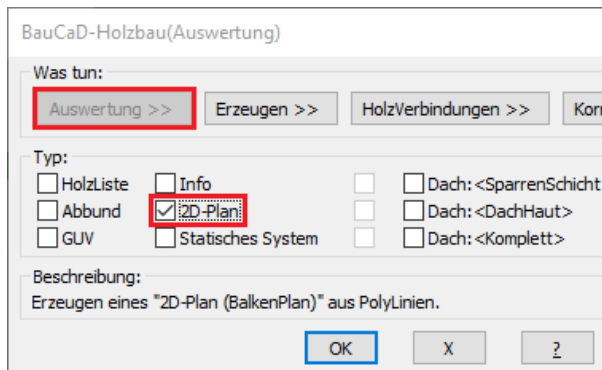

## BauWolke: Holzbau aus der Punktwolke

Mit BauCaD BauWolke einen Holzbund verformungsnah in 3D aus einer Punktwolke modellieren. [Zum Video](#)

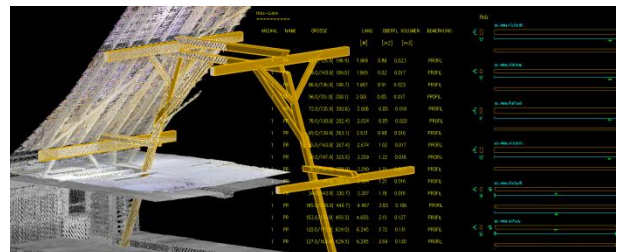

## Betriebsurlaub KW27/28

Wir sind vom **4. bis 15. Juli 2022** in den Sommerferien.

Unser Büro ist in dieser Zeit nicht besetzt. In Notfällen erreichen Sie uns unter der eMail: [FerienWartung@baucad.de](mailto:FerienWartung@baucad.de).

Wir wünschen allen bis dahin eine schöne Zeit und melden uns dann wieder gut erholt zurück.

Ihr BauCaD-Team

